

Varenummer: 0101230
 Beskrivelse: Seeger låsering A 520 DIN 471
 Fjederstål
 Note: Monteres med ZGA tang

Mål

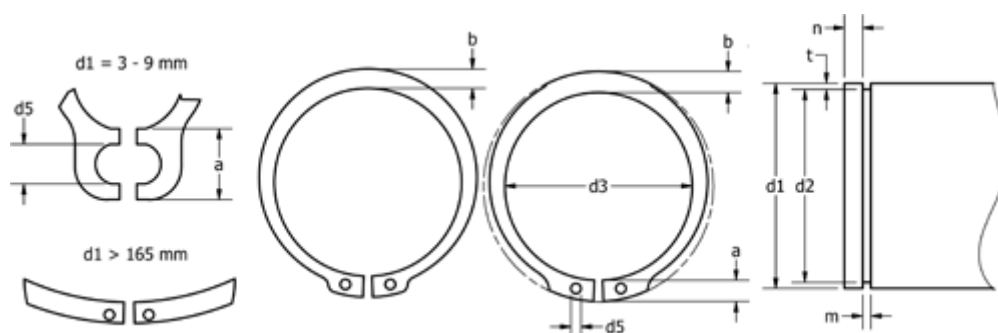

a max	= -	FN kN	= 1880.0	s	= 8.00
AN mm ²	= 11282.0	FRg kN	= 164.00	t	= 7.00
b	= 26.0	FR kN	= 1910.00	Tang	= ZGA-7
Betegnelse	= A520	g	= 7.0	tol	= -0.15
d1	= 520	K kN-mm	= 4387.00	tol	= +1,00-2,00
d2	= 506.0	m min	= 8.20	tol	= -1.00
d3	= 495.0	n abl x 1000	= 0.5	vægt kg/1000	= 999.999
d5 min	= 6.0	Nominel træk	= 21.0		